



DC 5800c 11 kW P

Part No 9092-A

Bruksanvisning i original
Original instructions
Originalbetriebsanleitung
Notice originale



Dustcontrol reserverar sig för tryckfel och produktförändringar

Dustcontrol reserves the right to change specifications without notice and is under no obligation to alter previously delivered products. Dustcontrol is not responsible for errors or omissions in this catalogue.

Keine Gewähr für Druckfehler. Produktänderungen vorbehalten.

Dustcontrol se réserve le droit de modifier les spécifications sans indication préalable et sans aucune obligation de changer les produits déjà livrés. Dustcontrol n'est pas responsable des erreurs et omissions faites dans ce livret.

Tillverkare/Manufactured by/Hersteller/Fabriqué par: Sald av/Sold by/Verkauft von/Vendu par:

Dustcontrol AB
Box 3088, Kumla Gårdsväg 14
SE-145 03 Norsborg
Tel: + 46 8 531 940 00
Fax: + 46 8 531 703 05
support@dustcontrol.com
www.dustcontrol.se

Innehållsförteckning

Säkerhetsföreskrifter _____	4	Garanti _____	6
Tekniska data _____	4	Felsökning _____	7
Funktionsbeskrivning _____	5	Reservdelar _____	20-21
Drift _____	5	CE-försäkran _____	22
Service _____	6	Dustcontrol Worldwide _____	23
Tillbehör _____	6		

Contents

Safety Considerations _____	8	Warranty _____	10
Technical Data _____	8	Trouble Shooting _____	11
Description _____	9	Spare Parts _____	20-21
Operation _____	9	CE-certificate _____	22
Service _____	10	Dustcontrol Worldwide _____	23
Accessories _____	10		

Inhaltsverzeichnis

Sicherheitsvorschriften _____	12	Garantie _____	14
Technische Daten _____	12	Fehlersuche _____	15
Funktionsbeschreibung _____	13	Ersatzteile _____	20-21
Betrieb _____	13	CE-Zertifikat _____	22
Wartung _____	14	Dustcontrol Worldwide _____	23
Zubehör _____	14		

Sommaire

Conditions de sécurité _____	16	Garantie _____	18
Caractéristiques techniques _____	16	Problèmes et interventions _____	19
Description _____	17	Pieces detachees _____	20-21
Fonctionnement _____	17	Declaration du CE _____	22
Entretien _____	18	Dustcontrol Worldwide _____	23
Accessoires _____	18		



Säkerhetsföreskrifter

Läs följande säkerhetsinstruktion innan du startar maskinen. Spara instruktionen.

Varning! Vid användandet av elektriska maskiner ska grundläggande säkerhetsföreskrifter följas för att minska risken för brand, elstöt eller personskada.

1. Arbetsmiljön

Utsätt inte maskinen för väta. Använd den ej i fuktiga och våta utrymmen eller i närheten av lättantändliga vätskor eller gaser.

2. Överbelastning

Låt inte maskinen gå helstrypt. Använd maskinen för avsett ändamål. Följ föreskrifterna för det material som sugs, t ex asbest.

3. Kroppsskador

Låt aldrig sugpunkten komma i kontakt med någon kroppsdel. Det starka undertrycket kan skada hudens blodkärl. Försök aldrig att på egen hand ändra elektriska kopplingar. Ett fel kan medföra livsfara. Se också nedan under varning.

4. Sladden

Dra aldrig maskinen med hjälp av sladden. Utsätt inte sladden för värme eller skarpa föremål. Kontrollera elkabeln regelbundet. Maskinen får inte användas om kabeln eller kontakten är skadad.

5. Viktig åtgärd

Vid rengöring och skötsel ska maskinen göras strömlös genom avstängning och utdragning av kontakten.

6. Omsorg

Håll maskinen ren och se till att sugslangen är hel och att alla packningar är täta. Följ instruktionerna. Håll bärhandtagen torra och fria från olja och fett.

7. Kontroll

Kontrollera alltid att maskinen är oskadad innan användandet av maskinen. Finns det skador måste maskinen repareras av en auktoriserad serviceverkstad som är godkänd av Dustcontrol .

8. Varning

Använd endast tillbehör och utbytesdelar som finns i Dustcontrol 's katalog.

OBS! Vid användandet av felaktiga eller piratdelar (framförallt filter och plastsäckar) kan maskinen läcka hälsofarligt damm med personskada som följd.

TEKNISKA DATA

HxBxL	1800x760x1150 mm
Vikt	210 kg kPa
Inlopp	φ 108 mm 40
Uppsamlingsäck 50 l	700x850 mm
Slanglängd	5-50 m
Flöde max	800 m ³ /h
Undertryck max	28 kPa
Effektuttag	9,2 kW
Finfilter i polyester, area	8,4 m ²
Avskiljningsgrad finfilter (DIN 24184/3)	99,9 %
Filteryta mikrofilter	5 m ²
Avskiljningsgrad mikrofilter (DOP)	> 99,97 %
Ljudnivå */	< 75 dB(A)

Tryckalstring och luftflöde

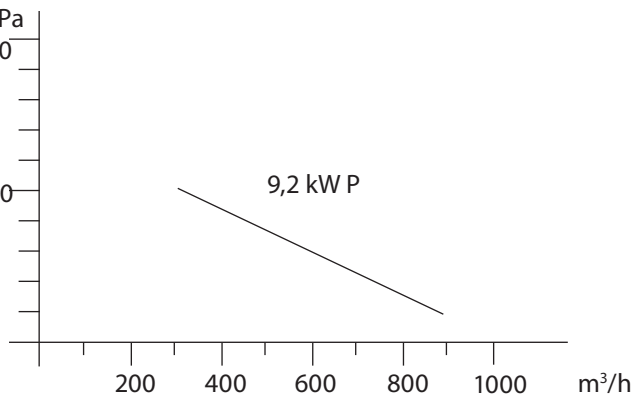

*/ Ljudtrycksnivå på 1,6 m höjd och 1 m avstånd enligt DIN EN ISO 3744 i frifältsmätning vid maximalt luftflöde.

Funktionsbeskrivning

DC 5800c 9,2 kW P är en elektrisk driven sugmaskin för användning till punktutsugning, städning och materialtransport i de flesta typer av industri.

DC 5800c 9,2 kW P är en maskin med mycket stor sugkapacitet och robust konstruktion samtidigt som den är kompakt och lätt att flytta.

Maskinen kan användas i semimobila utsugningssystem. Maskinen placeras då utanför själva arbetsplatsen och ett tillfälligt rörsystem (stam ϕ 108, gren ϕ 76) dras till arbetsplatserna. Föravskiljare med lämplig kapacitet bör användas. Turbopumpen är utrustad med vakuumventil för att ge kylluft till

pumpen.

Sugsystemet arbetar med undertryck (sug) som driver luften genom sugkåpa/munstycke, slangsystem samt för- och stoftavskiljare. Grovavskiljning sker i enhetens cyklon, vilket är en mycket effektiv avskiljning av allt grövre damm. Findammet avskiljs i enhetens filterpatron. Det avskiljda materialet samlas upp i plastsäck/container under cyklonen.

Filterrensning med luftpuls ger filtren extra lång livslängd och garanterar bibehållen sugförmåga.

Drift

Anslut maskinen till ett eluttag med spänning enligt specifikationerna på maskinens märkplåt. Vid skarvning av elkabeln ska skarvsladden vara vattenskyddad. Kontrollera motorns rotationsriktning. På maskiner med fasvärdare kan rotationsriktningen enkelt ändras. På övriga maskiner ska elektriker skifta fasföljden.

Filtren ska rensas 1-2 gånger om dagen vid kontinuerlig användning. GÖR SÅ HÄR:

1. Starta maskinen.
2. Stäng spjället på cyklonens inlopp.
3. Öppna och stäng toppen med filterrensningshandtaget 3-6 gånger.
4. Öppna spjället på cyklonens inlopp.

5. Om maskinen fortfarande inte ger fullt sug ska proceduren upprepas. Hjälper inte repetitionen ska finfiltret bytas.

Plastsäcken/behållaren får endast bytas efter det att finfiltret skakats. Plastsäcken ska bytas när dammnivån ligger ca 5 cm under gummiklaffen. Plastbehållaren ska bytas när den är fylld till ca 2/3. Plastsäcken måste förslutas när den tagits av maskinen.

Service

Vid rengöring och skötsel av maskinen ska man stänga av maskinen och dra ut kontakten. Kontrollera regelbundet att elkabeln inte är skadad.

Finfiltret bör bytas minst en gång per år. Endast originalfilter får användas. Om maskinen har mikrofilter ska det bytas efter ca 300 drifttimmar. Använd skyddsmask vid bytet och gör det i ett slutet rum. Utbytta filter ska läggas i en plastsäck som försluts.

DC 5800c 9,2 kW P ska funktionsprovas och ses över minst en gång per år eftersom det är en maskin för hälsofarligt material. Slitna delar måste bytas ut. Äventyra aldrig funktion och livslängd. Använd endast originaldelar.

Pumpen ska ses över och smörjas minst en gång per år.

- 1 Starta pumpen och lyssna efter missljud.
- 2 Stäng av pumpen och lås arbetsbrytaren.
- 3 Turbopumpens lager ska smörjas med litiumförtvälat rullagerfett, typ 100 enligt DIN 51825 som uppfyller behovet B enligt DIN 51806, t ex Aeroshell art nr 9683.
 - Lossa undre lagrets kylfläns.
 - Kontrollera fettets kondition och fyll på nytt fett till 2/3 av lockets volym.
 - Byt O-ringen, art nr 4789, och sätt tillbaka

4. Se över anslutningar och kablar så att de är intakta.

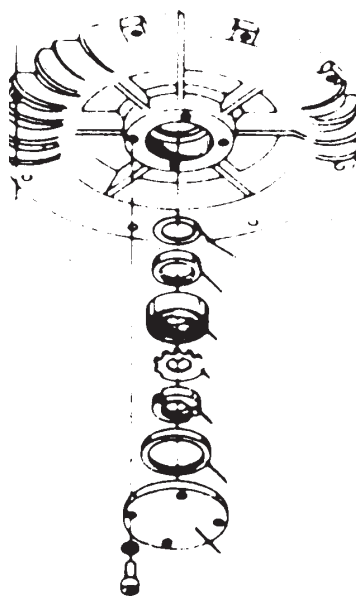

Tillbehör

Benämning	Art nr
Plastsäck, standard	4614
Plastsäck, asbest	4690
Finfilter	4292
Mikrofilter (2 st)	4017

Övriga tillbehör, se Dustcontrols katalog.

Garanti

Garantitiden är två år och avser fabriktionsfel. Garantin gäller under förutsättning att maskinen används på normalt sätt och får den service som krävs. Normalt slitage ersätts inte.

Reparationer ska utföras av Dustcontrol AB eller av personer som godkänts av Dustcontrol AB. I annat fall förverkas garantin.

FELSÖKNING

Problem	Orsak	Åtgärd
Motorn går inte.	El ej ansluten. Termisk säkring utlöst.	Anslut el. Vänta 5 minuter.
Motorn stannar direkt efter start.	Felaktig säkring.	Byt till korrekt säkring.
Motorn går men maskinen suger inte.	Sugslangen inte ansluten. Stopp i slangen. Cyklonen saknar plastsäck.	Anslut slangen. Vänd slangen eller rensa. Sätt dit plastsäck. Pumpen roterar åt fel håll.
Elektriker ska skifta fas.		
Motorn går men maskinen suger dåligt.	Hål på sugslangen. Igensatt filter. Sugslangen för lång eller smal. Slangen delvis igensatt.	Byt slang. Rensa eller byt. Byt slang. Vänd slangen eller rensa.
	Maskinens topp dåligt monterad. Stoft har fastnat i cyklonen.	Justera monteringen. Ta bort toppen och rensa cyklonen.
Maskinen blåser ut damm.	Filtret har lossnat eller gått sönder.	Kontrollera och byt vid behov.
Onormalt ljud från maskinen.	Partiklar kan ha kommit in i pumpen.	Beställ service.

Safety Considerations

Read all instructions before attempting to operate this machine and save these instructions.

Warning! When using electric machines, basic safety precautions should always be followed to reduce the risk of fire, electric shock and personal injury, including the following:

1. Work area environment

Don't expose the machine for rain. Don't use it in damp or wet locations or in presence of flammable liquids or gases.

2. Overload

Never let the machine operate fully throttled. Always follow the regulations pertinent to the material you are working with ie asbestos. Don't use the machine for purposes that it isn't intended for.

3. Body injuries

Never let the suction come in contact with parts of the body. The strong suction effect can hurt the blood-vessels in the skin. Do not repair the electric components yourself, get somebody qualified. Faults may cause injury. See also below under warnings.

4. Don't abuse cord

Never pull the machine by cord. Keep cord from heat and sharp edges. Check the electric cable regularly if damage.

5. Important measure

With cleaning and maintenance on the machine, the power cable should be disconnected from the supply.

6. Maintain the machine with care

Keep machine clean and check that the hose is entired and that all gaskets are tight. Follow instructions. Keep handles dry and free from oil and grease.

7. Checking of damage

Before futher use of the machine it should be carefully checked that the machine is undamaged. If there are any damaged parts these should be repaired by of a Dustcontrol authorized service center.

8. Warning

Use only accessories and replacable parts which are available in Dustcontrol catalogue. When using faulty parts or pirate parts (especially filter) the machine could leak out unhealthy dust which can cause personal injuries.

TECHNICAL DATA

HxWxL	1800x760x1150 mm
Weight	ca 210 kg
Inlet	φ 108 mm
Collecting sack 50 l	700 x 850 mm
Hose length (φ 50)	5-50 m
Flow, max	800 m ³ /h
Neg. pressure, max	28 kPa
Power consumption	9.2 kW
Fine filter polyester, area	8.4 m ²
Degree of separation (DIN 24184/3)	99.9 %
Filter area, microfilter	5 m ²
Degree of separation, microfilter (DOP)	> 99,97 %
Sound level */	< 75 dB(A)

Vacuum producer capacity

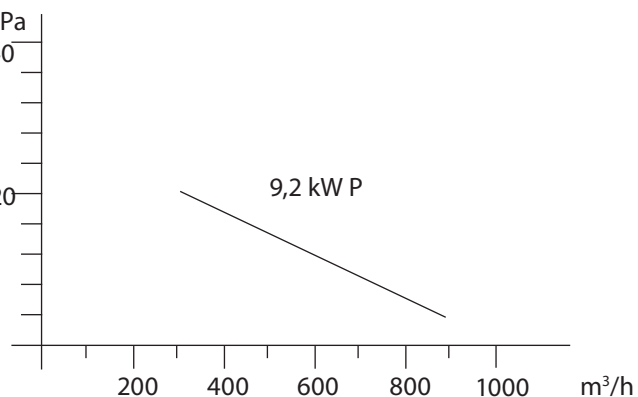

*/ Sound level at 1.6 m height and 1 m distance according to DIN EN ISO 3744 in free space and at maximum airflow.

Description

The DC 5800c 9.2 kW P is machine with large suction capacity and robust construction while still being compact and easy to maneuver. Filter cleaning is done with reverse pulse which gives excellent filter economy. The turbopump is equipped with a vacuum relief valve to give cooling air to the pump.

The machine is used primarily in semi-mobile system applications. It can be placed outside for connection to temporary pipe or hose systems with 110 mm mains and 76 mm branches. It is advisable to use a preseparator of appropriate capacity.

Operation

Connect the machine to a suitable power source according to the specification plate on the machine. If the electrical cord on the machine becomes damaged it should be replaced.

The filter should be cleaned 1-2 times per day with continuous running or if the machine is equipped with a filter monitor, when this is in the red area.

For filter cleaning:

1. Start the machine.
2. Close the shutter valve on the machines inlet.
3. With slow, even motion open the pulse top by lifting the handle. Repeat three to six times.
4. Open the shutter valve.
5. If the filter condition meter reads green work can con-

tinue, if in the red, pulse clean again. If after several repetitions, the filter condition still shows red the fine filter must be changed.

The plastic sack should be changed only after the filter has been cleaned. The sack should be changed when the dust level is about 5 cm under the foot valve. The plastic sack should be sealed after removal from the machine.

Use only original plastic sacks.

Service

With cleaning and maintenance on the machine, the power cable should be disconnected from the supply.

The fine filter should be changed at least once per year. Use only original spare parts. If the machine is used with a microfilter/HEPA filter, this should be changed every 300 running hours. Use breathing protection when changing the filter. Used filters should be sealed in a plastic sack and disposed of properly.

Check regularly that the electrical cable is not damaged. The DC 5800c 9.2 kW P should be performance tested at least once per year because it may be used with hazardous materials. Worn parts must be replaced.

Never compromise the function of the DC 5800c 9.2 kW P, use only original spare parts.

The pump should be inspected and lubricated at least once a year.

1. Start the pump and listen for abnormal sound.
2. Shut off the pump and lock out the electrical service.
3. The turbopumps bearings should be lubricated with lithium based bearing grease, art nr 9683.
 - The back bearing should be lubricated by removing the finned bearing cover plate.
 - Check the condition of the grease. Fill the cavity 2/3 full with new grease.
 - Exchange the O-ring, art nr 4789 and replace

- the bearing cover plate.
4. Inspect all cables and connections, repair if necessary.

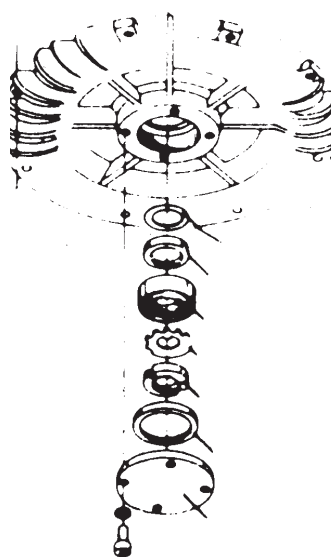

Accessories

Description	Part no	Other accessories — see Dustcontrol catalogue.
Plastic sacks, standard	4614	
Fine filter	4292	
Microfilter	4017	

Warranty

The warranty period for this machine is two years and covers manufacturers faults. The warranty is valid under the condition that the machine is used under normal conditions on the task for which it was designed and is maintained properly. Normal wear is not covered by this warranty. Service per-

formed by other than Dustcontrol or its authorized agent voids automatically the warranty. No other warranty express or implied is applicable.

TROUBLE SHOOTING

Problem	Fault	Solution
Motor will not start.	Machine not connected. Thermal overload tripped.	Make sure connection. Wait 5 minutes.
The motor stops directly after starting.	Incorrect fuse. Thermal overload not set correctly.	Change to correct circuit. Electrician should adjust.
Pump runs but no suction.	Hose not connected. Hose plugged. No plastic sack on the cyclone. Pump rotation backwards.	Connect the hose. Find and remove block. Mount the correct sack. Electrician should change phases.
Pump runs but poor suction.	Hole in the hose. Plugged filter. Hose too long or too small. Hose is kinked. Machine top is mounted incorrectly. Dust is packed in the cyclone.	Change or repair hose. Clean or change filter. Change the hose. Check and free. Adjust the mounting. Take off the top and clean out.
Machine blows dust.	Filter is perforated or has come loose.	Check the filters and change if necessary.
Abnormal sound from machine.	Particles in the pump.	Order service.

Sicherheitsvorschriften

Lesen und beachten Sie diese Hinweise, bevor Sie die Maschine benutzen.

Achtung! Beim Gebrauch von elektrischen Maschinen sind zum Schutz gegen elektrischen Schlag, Verletzungs- und Brandgefahr folgende grundsätzliche Sicherheitsmaßnahmen zu beachten.

1. Berücksichtigen Sie die Umgebungseinflüsse

Setzen Sie die Maschine nicht dem Regen aus. Benützen Sie diese elektrische Maschine nicht in feuchter oder nasser Umgebung. Benützen Sie diese nicht in der Nähe von brennbaren Flüssigkeiten oder Gasen.

2. Überlastung der Maschine

Lassen Sie nie die Maschine völlig gedrosselt laufen. Verwenden Sie die Maschine nur für Arbeiten für die sie bestimmt ist. Befolgen Sie die Vorschriften zur Handhabung des abgesaugten Materials, wie etwa Asbest.

3. Verletzungsgefahr

Vermeiden Sie Körperkontakt mit den Saugdüsen. Die kräftige Saugwirkung kann die Blutgefäße der Haut verletzen. Versuchen Sie nicht auf eigene Faust Eingriffe an den elektrischen Teilen vorzunehmen. Ein Fehler kann lebensgefährlich sein.

4. Zweckentfremden Sie nicht das Kabel

Ziehen Sie die Maschine nicht am Kabel. Schützen Sie das Kabel vor Hitze und scharfen Kanten. Kontrollieren Sie regelmäßig das Netzkabel. Die Maschine darf nicht verwendet werden, wenn Kabel oder Stecker beschädigt sind.

5. Wichtiger Hinweis

Zum Reinigen und Warten der Maschine Hauptschalter ausschalten und Netzstecker ziehen.

6. Pflegen Sie die Maschine mit Sorgfalt

Halten Sie die Maschine sauber und sehen Sie zu, daß der Saugschlauch heil ist und daß alle Dichtungen dicht sind. Befolgen Sie die Wartungsvorschriften. Halten Sie die Traggriffe trocken und frei von Öl und Fett.

7. Kontrolle von Beschädigungen

Vor jeder Inbetriebnahme die Maschine auf Beschädigungen überprüfen. Gibt es Beschädigungen soll die Maschine von einer von Dustcontrol autorisierten Kundendienstwerkstatt repariert werden.

8. Achtung

Benützen Sie nur Zubehör und Austauschteile die im Dustcontrol Katalog erhältlich sind. Beim Einsatz von fehlerhaften Teilen oder Piratteilen (vor allem Filter und Plastiksäcke) kann aus der Maschine gesundheitsgefährlicher Staub austreten, der Gesundheitsschäden verursachen kann.

TECHNISCHE DATEN

HxBxL	1800x760x1150 mm
Gewicht	210 kg
Einlaß	φ 108 mm
Plastiksäck, 50 l	700x850 mm
Schlauchlänge	5-50 m
Luftmenge, max	800 m ³ /h
Unterdruck, max	28 kPa
Leistungsaufnahme	9,2 kW
Feinfilter Polyester	8,4 m ²
Abscheidegrad nach (DIN) 24184/3	99,9 %
Filter, Mikrofilter	5 m ²
Abscheidegrad	
Mikrofilter (DOP)	> 99,97 %
Geräuschpegel *	< 75 dB (A)

Druckerzeugung und Luftmenge

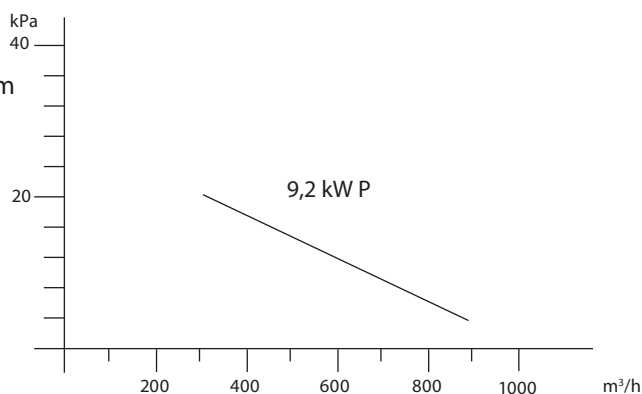

* / Schalldruckpegel in einer Höhe von 1,6 m und mit Abstand 1 m nach DIN EN ISO 3744 bei maximaler Luftmenge.

Funktionsbeschreibung

Der DC 5800c 9,2 kW P ist ein elektrisch betriebenes Staubsaug- Aggregat für den Einsatz bei den meisten stauberzeugenden Arbeiten in der Industrie. Das System arbeitet mit Unterdruck, wobei die Luft durch Saugkappe, Schlauch sowie Grob- und Feinabscheider gesaugt wird.

Der Grobabscheider ist ein Zyklon, in dem der grobe Staub sehr wirksam abgeschieden wird. Die Abscheidung des Feinstaubes erfolgt in der Filterpatrone. Der Staub wird in einen, am Unterteil des Abscheiders angebrachten Behälter abgegeben.

Die Filterabreinigung mittels Luftimpuls verlängert die Lebensdauer des Filters und garantiert dadurch eine gleichbleibende Saugleistung.

Achtung: Diese Maschine nur zur Trockenreinigung und nicht im Freien verwenden.

Der Staubsauger darf nur von Personen benutzt werden, die in der Handhabung eingewiesen und ausdrücklich mit der Benutzung beauftragt sind.

Betrieb

Kontrollieren Sie die Drehrichtung des Motors. Bei falscher Drehrichtung (Gerät bläst und saugt nicht!) muss die Phasenumschaltung am Gerätestecker geändert werden. Ist in der Steckkupplung keine Phasenumschaltung vorhanden, muss diese von einem Elektriker ausgeführt werden. Die Kupplung der Geräteanschlussleitung muss mindestens Spritzwassergeschützt sein!

Bei regelmäßiger Verwendung oder falls der Zeiger des Druckmessers auf Rot steht, müssen die Filter wie folgt abgereinigt werden:

1. Starten Sie die Maschine.
2. Schliessen Sie das Schieberventil am Einlass des Zyklons.
3. Öffnen und schliessen Sie den Deckel 3-6 x.
4. Öffnen Sie das Schieberventil am Einlass wieder.
5. Sollte der Zeiger des Druckmessers noch immer auf rot stehen, Abreinigung wiederholen.

Bringt auch wiederholte Filterreinigung keinen Erfolg, muss

der Feinfilter gewechselt werden.

Bei täglicher Verwendung des Gerätes sollte die Filtereinheit 1 - 2 x/Tag gereinigt werden. Die Filterreinigung wird in den Arbeitspausen durchgeführt.

Der Plastiksack darf erst nach Abreinigung der Filter gewechselt werden. Spätestens wenn das Staubniveau 5 cm unter der Gummiklappe liegt, muss der Plastiksack gewechselt werden. Nach Entfernung des Plastiksacks, muss dieser richtig verschlossen werden.

Wartung

Die Filterpatron im Zyklon sollte bei Bedarf mindestens jedoch einmal pro Jahr ausgetauscht werden. Zum Austausch darf nur der Original-Filter verwendet werden.

Der Mikrofilter, muß nach ca. 300 Betriebsstunden gewechselt werden. Gebrauchte Filter müssen in verschlossenen Plastiksäcken entsorgt werden.

Der Filterwechsel muß von Personen durchgeführt werden, welche eingewiesen wurden. Beim Filterwechsel müssen Schutzmasken der Partikelfilter-klasse P2 oder höherwertig sowie Einwegschutzanzüge getragen und eine Gefährdung Dritter ausgeschlossen werden. Die Radialdichtung zwischen dem Motor und der Turbopumpe sollte mit Konsistenzfett nach ca. 3000 Betriebsstunden geschmiert werden. Bei Bedarf muss die Radialdichtung ausgetauscht werden.

Für die Demontage des Staubabscheiders und der Turbopumpe gibt es eine separate Explosionszeichnung, (letzte Seite).

Die Pumpe soll mindestens einmal im Jahr geschmiert und kontrolliert werden.

1. Pumpe starten und auf ungewöhnliche Geräusche achten.
2. Pumpe abschliessen und Betriebsschalter verriegeln.
3. Das Lager der Turbopumpe soll mindestens einmal im Jahr und mit Lithium verseiftes Wälzlagerfett, Type 100 gemäss DIN 51825 geschmiert werden, das den Bedarf B gemäss DIN 51806, z.B. Aeroshell, Art Nr 9683 erfüllt.
- Kühlflansch des unteren Lagers losschrauben.

- Zustand des Fetts kontrollieren und ggf. neues Fett bis auf 2/3 des Deckelvolumens einfüllen.
 - Der O-ring, Art Nr 4789, hinter dem Schutzdeckel ausgetauschen.
4. Überprüfen, dass Anschlüsse und Kabel intakt sind.

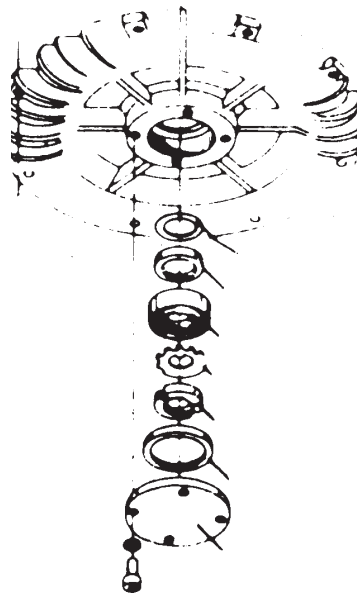

Zubehör

Benennung	Art. Nr
Plastiksack, Standard	4614
Plastiksack, Asbest	4690
Feinfilter	4292
Mikrofilter	4017

Sonstiges Zubehör siehe Dustcontrol-Katalog.

Garantie

Die Garantiezeit beträgt 2 Jahre (bei Einschichtbetrieb) und bezieht sich auf Fabrikationsfehler. Die Garantie gilt nur unter der Voraussetzung, dass die Maschine vorschriftgemäß behandelt und gewartet wird.

TROL und deren autorisierten Werkstätten repariert werden, ansonsten erlischt die Garantie.

Für betriebsbedingten Verschleiß wird keine Haftung übernommen. Die Geräte dürfen nur von DUSTCON-2011-06-17

DC 5800c 11 kW P - 14

Part No 9092-A

FEHLERSUCHE

Problem	Fehler	Massnahme
Der Motor läuft nicht.	Kein Stromanschluss. Thermische Sicherung hat ausgelöst.	Strom anschließen. 5 Minuten warten.
Der Motor bleibt sofort nach dem Start stehen.	Falsche Sicherung.	Sicherung tauschen.
Der Motor läuft, aber die Maschine saugt nicht.	Kein Saugschlauch angeschlossen. Schlauch verstopft. Kein Plastiksack am Zyklon angebracht.	Schlauch anschliessen. Schlauch um drehen oder reinigen. Befestigen Sie den Plastiksack wie beschrieben.
Pumpe läuft in der falschen Richtung.	Phasen sind verkehrt angeschlossen.	Vom Elektriker ändern lassen.
Der Motor läuft, aber die Maschine saugt schlecht.	Loch im Saugschlauch. Filter verstopft. Saugschlauch zu lang oder zu schmal. Schlauch teilweise verstopft. Oberteil der Maschine schlecht montiert. Im Zyklon hat sich Staub abgesetzt.	Schlauch austauschen. Reinigen oder austauschen. Schlauch austauschen. Schlauch reinigen oder umdrehen. Ordentlich befestigen. Deckel abnehmen und den Zyklon reinigen.
Die Maschine bläst Staub aus.	Das Filter ist beschädigt oder hat sich gelockert.	Kontrollieren und gegebenenfalls austauschen.
Abnormale Geräuschentwicklung der Maschine.	Es könnten Staubpartikeln in die Pumpe eingedrungen sein.	Die Pumpe muß gewartet werden.

Conditions de sécurité

Lisez toutes les instructions avant d'utiliser la machine et mettez à l'abri ces instructions.

Attention! Pendant l'utilisation de machines électriques, les précautions de sécurité de base devront être suivies pour réduire les risques de feu, les décharges électriques et les blessures corporelles.

1. Zone de travail

Ne pas exposer la machine sous la pluie. Ne pas l'utiliser dans des endroits humides ou en présence de liquides ou gaz inflammables.

2. Surchauffe

Ne laisser jamais la machine tourner en continu inutilement. Suivre toujours les réglages particuliers aux matières avec lesquelles vous travaillez: par exemple l'amiante. Ne pas utiliser la machine pour des travaux non conformes à l'emploi normal de la machine.

3. Blessures corporelles

Ne jamais laisser la succion venir au contact avec des parties du corps. Le fort effet de succion peut endommager les vaisseaux sanguins de la peau. Ne pas réparer les composants électriques soi-même, mais prendre une personne qualifiée. Des erreurs peuvent causer des blessures. Lire attentivement toutes les précautions d'usage.

4. Prendre soin du cordon électrique

Ne jamais tirer la machine par son cordon électrique. Protéger le cordon contre les chocs et les objets coupants. Vérifier régulièrement l'état du cordon.

5. Mesure importante

Pendant le nettoyage et l'entretien sur la machine, le cordon électrique devra être débranché.

6. Entretien de la machine

Garder la machine propre et vérifier que le flexible est entier, et que les joints sont restés étanches. Garder les poignées sèches et libres de toute huile et graisse.

7. Vérification de l'état de la machine

Avant toute utilisation de la machine, il devra être vérifié avec précautions que la machine est en bon état de marche. Si il y a des pièces endommagées, celles-ci devront être réparées par un centre de maintenance autorisé Dustcontrol.

8. Attention!

Utiliser uniquement les accessoires et les pièces détachées qui sont disponibles dans le catalogue Dustcontrol. Si vous utilisez des pièces défectueuses ou contrefaites (spécialement les filtres), la machine pourrait rejeter de la poussière nocive qui pourrait causer des dommages corporels.

CARACTÉRISTIQUES TECHNIQUES

HxLxL	1800x760x1150 mm
Poids	210 kg
Entrée	ϕ 108 mm
Sac collecteur 50 l	700x850 mm
Longueur flexible (ϕ 50)	5-50 m
Flux à l'entrée ouverte	800 m ³ /h
Dépression Maximum	28 kPa
Puissance	9,2 kW
Surface filtrante, filtre fin	8,4 m ²
Degré de filtration, filtre fin (DIN 24184/3)	99,9 %
Surface filtrante, microfiltre	5 m ²
Degré de filtration, microfiltre (DOP)	> 99,97 %
Niveau sonore */	< 75 dB(A)

Génération de pression et flux d'air

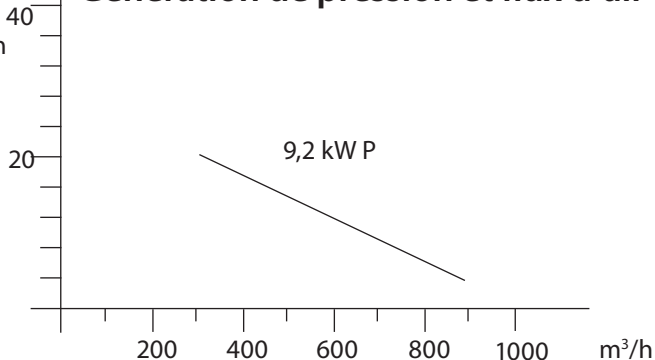

*/ Niveau sonore 1,6 m de hauteur et 1 m de distance en accord avec la norme DIN EN ISO 3744 dans un espace libre et à flux maximum.

Description

Le DC 5800c 9,2 kW P est une machine avec une large capacité d'aspiration, de construction robuste tout en étant compact et facile à manoeuvrer. Le nettoyage du filtre se fait par impulsion inversée, laquelle permet une excellente économie du filtre. La turbopompe est équipée avec une soupape à vide qui donne de l'air frais à la pompe.

La machine est utilisée dans les applications principalement semi-mobiles. Il peut être placé dehors avec des connexions

en tuyauteries acier ou en flexibles avec des diamètres de connexion en 110 et 76 mm. Pour une plus grande capacité de stockage des matières il est utile d'utiliser un préséparateur.

Fonctionnement

Connectez la machine à une source électrique conforme aux indications de la plaque-machine. Si le cordon électrique est endommagé, il devra être remplacé.

Le filtre devra être nettoyé 1 à 2 fois par jour en fonctionnement continu ou si la machine est équipée avec un moniteur de contrôle du filtre, quand celui-ci est dans la zone rouge.

Pour le nettoyage des filtres:

1. Mettez la machine en route.
2. Fermez la vanne guillotine à l'entrée de la machine.
3. Lentement, d'un mouvement régulier ouvrez la tête de décolmatage en levant la poignée. Répétez l'opération de 3 à 6 fois.
4. Ouvrez la vanne guillotine.

5. Si l'indication sur le moniteur revient au vert le travail peut continuer; s'il reste rouge, décolmattez à nouveau. Si après plusieurs essais, le filtre reste au rouge, les filtres fins doivent être changés.

Le sac plastique doit être changé seulement quand le filtre a été nettoyé. Le sac doit être changé quand le niveau de poussières est à environ 5 cm sous le clapet en caoutchouc. Utiliser uniquement les sacs plastiques originaux.

Entretien

Pendant le nettoyage et la maintenance sur la machine, le câble électrique doit être déconnecté de sa source.

Le filtre fin 4292 devra être changé au moins une fois par an. Utilisez uniquement des pièces détachées d'origine. Si la machine est utilisée avec un microfiltre/HEPA, celui-ci devra être changé toutes les 300 heures de fonctionnement. Utilisez une protection respiratoire pendant le changement des filtres. Les filtres usés devront être enfermés dans un sac plastique et évacués proprement.

Vérifiez régulièrement que le câble électrique n'est pas endommagé.

Le DC 5800c 9,2 kW P devra être testé au moins une fois par an pour s'assurer qu'il n'a pas été endommagé par des matériaux hasardeux. Les pièces abîmées devront être remplacées.

Pour ne pas compromettre le fonctionnement du DC 5800c 9,2 kW P, utilisez uniquement des pièces détachées d'origine.

La pompe devra être inspectée et lubrifiée au moins une fois par an.

1. Démarrez la pompe et listez les sons anormaux.
2. Arrêtez la pompe et débranchez le électriquement.
3. Les roulements de pompe devront être lubrifiés avec une graisse à base de lithium, art no 9683.

- Le roulement intérieur devra être lubrifié en enlevant la cage de pompe.
 - Vérifiez l'état de la graisse. Remplir la cavité au 2/3 plein avec une nouvelle graisse.
 - Changez le joint, art no 4789 et remplacez la cage de pompe.
4. Inspectez tous les câbles et connexions; réparez si nécessaire.

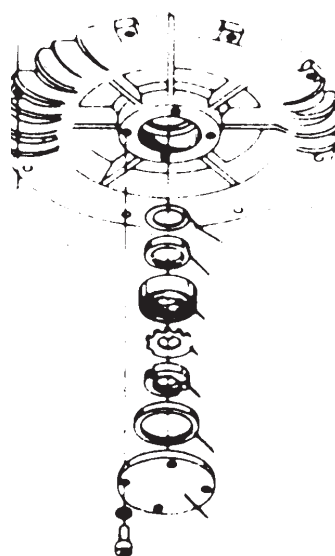

Accessoires

Description	Part N°	
Sac plastique standard	4614	Autres accessoires, voir le catalogue Dustcontrol.
Filtre fin	4292	
Microfiltre	4017	

Garantie

La période de garantie pour cette machine est de 2 ans, pièces et main d'oeuvre hors pièces d'usure. La garantie est valide sous les conditions que la machine est utilisée dans des conditions normales de travail, pour lesquelles elle a été définie et si elle est convenablement entretenue.

La maintenance accomplie par d'autres que Dustcontrol ou que par un agent mandaté, annule automatiquement la garantie. Aucune autre garantie express ou implicite n'est applicable.

PROBLÈMES ET INTERVENTIONS

Problème	Défaut	Solution
Moteur ne démarre pas.	Machine non connectée. Sécurité moteur.	Vérifier connexions. Attendre 5 mm.
Le moteur s'arrête après le démarrage.	Mauvais fusible. Thermique mal positionné.	Circuit correct. Un électricien devra intervenir.
Pompe fonctionne mais n'aspire pas.	Flexible non connecté. Flexible bouché. Pas de sac plastique sur le Pompe tourne à l'envers.	Connecté le flexible. Nettoyer le flexible. Monter le sac correctement. cyclone. Changer les phases.
Pompe tourne mais peu d'aspiration.	Trou dans le flexible. Filtre bouché. Flexible trop long ou trop petit. Flexible vrillé. Filtre mal monté. Poussière bloquée dans le cyclone.	Changer ou réparer le flexible. Nettoyer ou le changer. Dévriller le flexible. Adjuster le filtre. Ouvrir le cyclone et nettoyer le.
Machine recrache la poussière.	Filtre perforé ou pas installé.	Vérifier le et changer si nécessaire.
Son anormal dans la machine.	Matière étrangère dans la pompe.	Appelez nous.

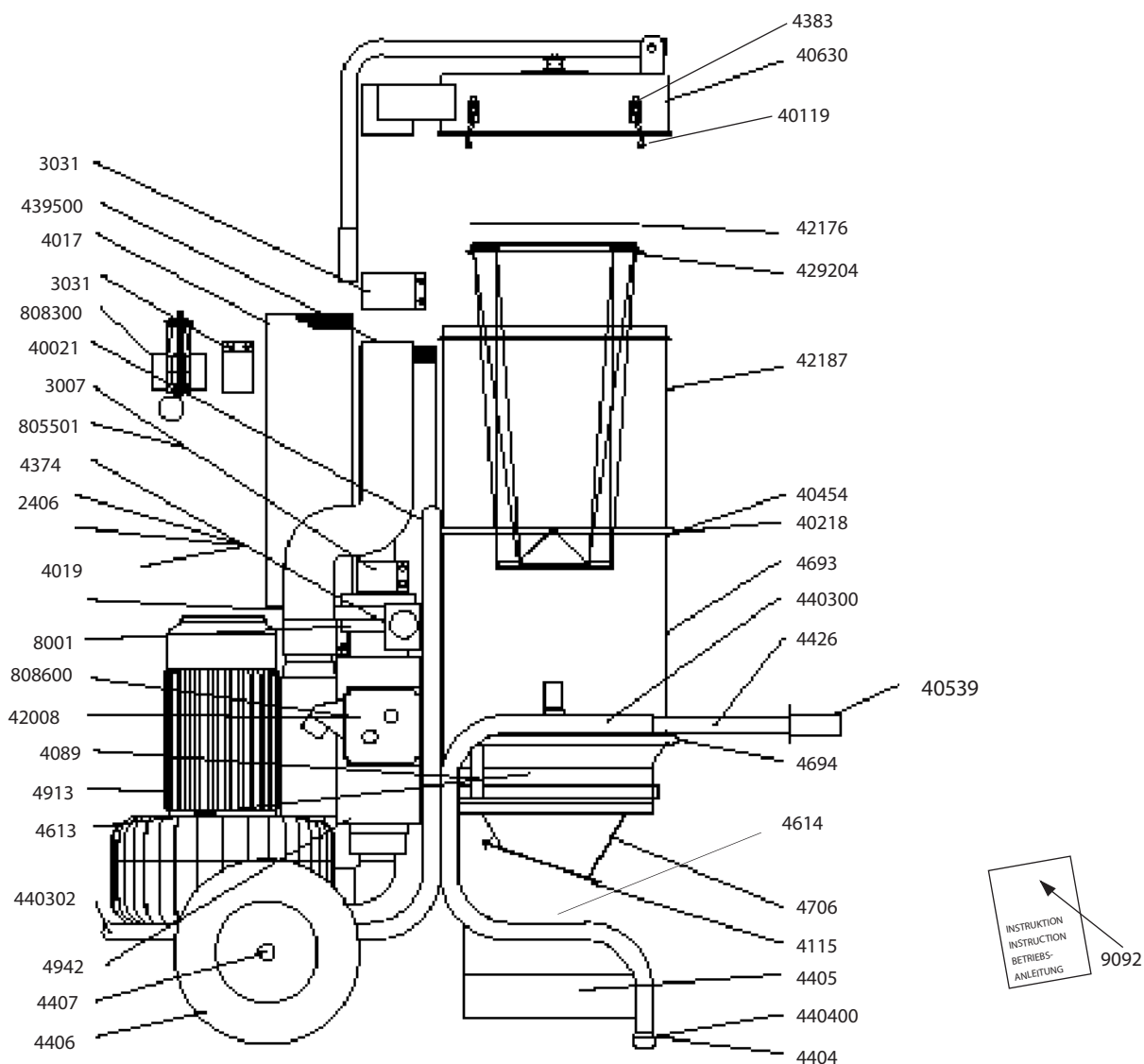

Svenska

Art nr	Benämning
2406	Tryckluftsslang
3007	Skarv 76
3031	Skarv 110
40021	Fäste cyklon
40119	Hake spännlås
4017	Mikrofilter
4019	Mikrofilterfäste
40218	Packning
40454	Låsring
40539	Plasthandtag
40630	Lock
4089	Spännbandshållare
4115	Gummiklaff
42008	Fästplåt startapparat

Art nr	Benämning
42176	Spännring
42187	Inloppsmodul
429204	Finfilter, polyester
4374	Slangnippel, rak
4383	Spännlås
439500	Mellanrör
440300	Chassi till cyklon
440302	Chassi till pump
4404	Gummifot
440400	Fot
4405	Plastsäckskorg
4406	Luftgummihjul
4407	Axel
4426	Handtag

Art nr	Benämning
4613	Spännband
4614	Plastsäck standard (50 st)
4693	Modulring
4694	Låsring
4706	Bottenkona plastsäck
4913	Pump 9,2 kW 380-420/660V
4942	Ljuddämpare
8001	Vakuumentil 76
805501	Undertrycksmätare
808300	Skjutspjäll 110
808600	Startapparat 9,2 kW 380/660V med fasvärdare
9092	Bruksanvisning i original DC 5800c 9,2 kW P

Reservdelar**Spare Parts****Ersatzteile****Piece detachees****English**

Part no	Description	Part no	Description	Part no	Description
2406	Hose, compressed air	42176	Clamping ring	4613	Strap
3007	Joint 76	42187	Inlet module	4614	Plastic sacks, standard
3031	Clamp 110	429204	Fine filter, polyester	4693	Module ring
40021	Attachment cyclone	4374	Nose nipple	4694	Locking ring
40119	Hitch fastener	4383	Fastener	4706	Button cone
4017	HEPA filter	439500	Inter pipe	4913	Turbo pump 9.2 kW 380–420/660V
4019	Microfilter mounting	440300	Chassis, cyclone	4942	Silencer
40218	Gasket	440302	Chassis, pump	8001	Vacuum valve
40454	Locking ring	4404	Rubber foot	805501	Vacuum gauge
40539	Plastic handle	440400	Foot	808300	Shutter Ø 110 mm
40630	Top	4405	Plastic bag holder	808600	Starter 9.2 kW
4089	Band holder	4406	Pneumatic wheel	9092	Original instructions DC 5800c 9.2 kW P
4115	Flap	4407	Axle		
42008	Starter mounting plate	4426	Handle		

Deutsch

Art Nr	Bezeichnung	Art Nr	Bezeichnung	Art Nr	Bezeichnung
2406	Druckluftschlauch		Motorschutzschalter	4426	Handgriff
3007	Verbinder 76 mm	42176	Spannring	4613	Spannband
3031	Verbinder 110 mm	42187	Einlaßmodul	4614	Plastiksäcke standard (50 Stck)
40021	Befestigung Zyklon	429204	Feinfilter, Polyester	4693	Modulring
40119	Haken Spannhalterung	4374	Schlauchnippel	4694	Sicherheitsring
4017	Mikrofilter	4383	Spannhalterung	4706	Austragungskonus
4019	Mikrofilterhalterung	439500	Zwischenrohr	4913	Turbopumpe 9,2 kW P 380/660 V
40218	Dichtung	440300	Chassis für Zyclone	4942	Schalldämpfer
40454	Kontering	440302	Chassis für Pumpe	8001	Vakuumentil 76 mm
40539	Plastikhandgriff	4404	Gummifuß	805501	Unterdruckmesser
40630	Deckel	440400	Fuß	808300	Schiebeventil 110
4089	Spannbandhalterung	4405	Plastiksackhalterung	808600	Motorschutzschalter 9,2 kW 400/660 V mit Phasenumkehrung
4115	Plastikklappe	4406	Gummirad	9092	Originalbetriebsanleitung DC 5800c 9,2 kW P
42008	Befestigung	4407	Achse		

Français

Part n°	Description	Part n°	Description	Part n°	Description
2406	Tuyau flexible AC	42008	Plaque support démarreur	4613	Courroie sac
3007	Jonction 76	42176	Bague de support	4614	Sac plastique
3031	Jonction 110	42187	Entrée module	4693	Bague module
40021	Support cyclone/châssis	429204	Filtre	4694	Collier de montage
40119	Crochet verrou de tension	4374	Raccord tuyau AC	4706	Cône de fond
4017	Microfiltre	4383	Verrou de tension	4913	Turbopompe 9,2 kW P 380/660V
4019	Support de microfiltre	439501	Tube intermediaire	4942	Silencieux
40218	Garniture	440300	Châssis cyclone	8001	Soupape a vide
40454	Collier de montage D=535	440302	Châssis pompe	805501	Manomètre
40539	Poignée plastique	440400	Embout plastique pied	808300	Vanne guillotine manuelle 110
40630	Couvercle	4404	Pied	808600	Démarreur 9,2 kW changement phases
40639	Entrée module	4405	Support sac	9092	Notice originale DC 5800c 9,2 kW P
4089	Porte-sangle	4406	Roue		
4115	Clapet	4407	Axe		
		4426	Poignée		

EG-försäkran om överensstämmelse

Svenska

Vi försäkrar härmed att DC 5800c 9,2 kW P är i överensstämmelse med följande bestämmelser och standarder; 2006/42/EC, 2006/95/EC, 2004/108/EC, EN 60204-1, EN 1822-1.

Serienummer och tillverkningsår indikeras på märkplåt på maskinen.

EG-declaration of conformity

English

We declare that DC 5800c 9.2 kW P is in conformity with following directives and standards; 2006/42/EC, 2006/95/EC, 2004/108/EC, EN 60204-1, EN 1822-1.

Serial Number and manufacturing year are indicated in a rating plate on the machine.

EG-Konformitätserklärung

Deutsch

Wir deklarieren daß DC 5800c 9,2 kW P mit den folgenden aufgeführten Standards oder standardisierten Dokumenten, übereinstimmt; 2006/42/EC, 2006/95/EC, 2004/108/EC, EN 60204-1, EN 1822-1.

Serienummer und Herstellungsjahr werden auf einer Plakette an der Maschine eingepreßt.

Déclaration EG de conformité

Français

Nous déclarons que DC 5800c 9,2 kW P est en conformité avec les standards ou documents standardisés au vu des directives suivantes; 2006/42/EC, 2006/95/EC, 2004/108/EC, EN 60204-1, EN 1822-1.

Le numéro de série et l'année de fabrication sont indiqués sur la plaque de la machine.

DUSTCONTROL WORLDWIDE

SE - Head Office
Dustcontrol AB
Box 3088
Kumla Gårdsväg 14
SE-145 03 Norsborg
Tel: +46 8 531 940 00
Fax: +46 8 531 703 05
support@dustcontrol.se
www.dustcontrol.com

AT
Dustcontrol Ges.m.b.H.
Gradnerstrasse 120-124
AT-8054 Graz
Tel: +43 316 428 081
Fax: +43 316 483 041
info@dustcontrol.at
www.dustcontrol.at

CA
Dustcontrol Canada Inc.
664 Welham Road
CA-Barrie, Ontario L4N 9A1
Tel: +1 877 844 8784
Fax: +1 705 733 1614
info@dustcontrol.ca
www.dustcontrol.ca

CH
Rosset Technik
Maschinen Werkzeuge AG
Ebersmoos
CH-6204 Sempach-Stadt
Tel: +41 41 462 50 70
Fax: +41 41-462 50 80
info@rosset-technik.ch
www.rosset-technik.ch

DE
Dustcontrol GmbH
Siedlerstraße 2
DE-71126 Gäufelden-
Nebringen
Tel: +49 70 32-97 56 0
Fax: +49 70 32-97 56 33
info@dustcontrol.de
www.dustcontrol.de

DK
Erenfred Pedersen A/S
Rebslagervej 7
DK-9000 Aalborg
Tel +45 98 13 77 22
Fax: +45 98 16 56 11
info@ep.dk
www.ep.dk

Dansk Procesventilation ApS
Vangeleddet 73
DK-2670 Greve
Tel: +45 61 270 870
info@dansk-procesventilation.dk
www.dansk-procesventilation.dk

ES
Barin, s.a.
C/ Cañamarejo, Nº 1
Poligono Industrial
Rio de Janeiro
ES-28110 Algete - Madrid
Tel: +34 91 6281428
Fax: +34 91 6291996
info@barin.es
www.barin.es

FI
Dustcontrol FIN OY
Valuraudankuja 6
FI-00700 Helsinki
Tel: +358 9-682 4330
Fax: +358 9-682 43343
dc@dustcontrol.fi
www.dustcontrol.fi

FR
Dustcontrol AB France
Box 3088
Kumla Gårdsväg 14
SE-145 03 Norsborg
Tel: +46 8 53194016
Fax: +46 8 531 703 05
hk@dustcontrol.se
www.dustcontrol.com

HU
Vandras Kft
Kossuth L. u. 65 III.29
HU-1211 Budapest
Tel: +36-1-427-0322
Mobile: +36-20-9310-349
Fax: +36-1-427-0323
vandras@t-online.hu
www.vandras.hu

IT
Airum srl
via Maestri del Lavoro 18
Roveri-2
IT - 40138 Bologna
Tel: +39 (0)516 025 072
Fax: +39 (0)515 347 78
info@airum.com
www.airum.com

KR
E. S. H Engineering Co.
671-267 Sungsu1ga 1dong
Sungdonggu (P.O)133-112
KR-Seoul Korea
Tel: +82 (0)2 466 7966
Fax: +82 (0)2 466 7965
k.u.lee@hanmail.net
www.esheng.co.kr

MY
Blöndal Städa (M) Sdn. Bhd.
Blöndal Building, Jalan Penyair,
Section U1, Off jalan Glenmarie,
MY-40150 Shah Alam
Tel: +60 603 5569 1888
Fax: +60 603 5569 1838
plim@blondal.net
www.blondal.net

BENELUX
All In Techniek Nunspeet B.V.
Industrieweg 62 D-E
NL-8071 CV Nunspeet
Tel: +31 341-25 07 26
Fax: +31 341-25 07 36
info@allintechniek.nl
www.allintechniek.nl

NO
Teijo Norge A.S
Husebysletta 21
Postboks 561
NO-3412 Lierstranda
Tel: +47 3222 6565
Fax: +47 3222 6575
firmapost@teijo.no
www.teijo.no

PL
Bart Sp. z. o.o.
ul. Będzińska 41/1
PL-41-205 Sosnowiec
Tel: +48 32 256 22 33
Fax: +48 32 256 22 35
info@bart-vent.pl
www.bart-vent.pl

PT
Metec-Mecano Técnica, Lda.
Campo Pequeno, 38
PT-1000-080 Lisboa
Tel: +351 21 7970291
Fax: +351 21 7963485
geral@metec.pt
www.metec.pt

RU
SovPlym Ltd
Revolution Highway, 102-2
RU-195279, St Petersburg
Tel: +7-812-33-500-33
Fax: +7-812-227-26-10
kia@sovplym.spb.ru
www.sovplym.com

SG
Blondal (S) Pte Ltd
Stada Division
Block 60 Ubi Crescent,
01-02 Ubi Techpark
SG-Singapore 408569
Tel: +65 6741 7277
Fax: +65 6745 2204
plim@blondal.net
www.blondalstada.com

UK
Dustcontrol UK Ltd.
Old Barn, Home Farm
Business Park
Church Way, Whittlebury,
Northants NN12 8XS
England - GB
Tel: +44 1327 858001
Fax: +44 1327 858002
sales@dustcontrol.co.uk
www.dustcontrol.co.uk

US
Dustcontrol Inc.
6720 Amsterdam Way
US-Wilmington NC 28405
Tel: +1 910-395-1808
Fax: +1 910-395-2110
info@dustcontrolusa.com
www.dustcontrolusa.com

www.dustcontrol.com